



**ИНСТРУКЦИЯ ПО ЭКСПЛУАТАЦИИ  
БЕНЗИНОВОЙ МОТОПОМПЫ  
WP-40С, WP-50С,  
WP-80С, WP-100С**



### УВАЖАЕМЫЙ ПОКУПАТЕЛЬ!

Благодарим Вас за выбор мотопомпы «**TSUNAMI**».

Изделия под торговой маркой «**TSUNAMI**» постоянно совершенствуются и улучшаются. Поэтому технические характеристики и дизайн могут меняться, без предварительного уведомления.

Внимательно прочтите данную инструкцию по эксплуатации.

#### ТЕХНИЧЕСКИЕ ХАРАКТЕРИСТИКИ:

Модель	WP-40C	WP-50C	WP-80C	WP-100C
Максимальная производительность, л/мин	200	600	1000	1600
Максимальная высота подъема, м	20	30	30	30
Максимальная глубина высасывания, л	4	7	7	7
Максимальный размер частиц, мм	5			
Система запуска	ручной старт			
Мощность двигателя, л.с.	2,8	7	7	9
Объем двигателя, куб.см	105	207	207	270
Емкость топливного бака, л	1,1	3,6	3,6	6
Емкость масляного картера, л.	0,35	0,6	0,6	1,1
Диаметр входящего отверстия, мм	40	50	80	100
Диаметр выходящего отверстия, мм	40	50	80	100
Дип двигателя	одноцилиндровый, 4-х тактный, OHV с воздушным охлаждением			
Тип насоса	самовсасывающий			
Вес, кг	12	24	26	44

#### ОБЩИЕ ПРАВИЛА БЕЗОПАСНОСТИ



Перед началом работы внимательно прочитайте данную инструкцию! В случае несоблюдения указанных в ней правил, возможны травмы персонала или повреждения оборудования.

- Перед началом работы проведите предпусковую проверку, так как это поможет обеспечить безопасность эксплуатации помпы.
- С целью обеспечения безопасности запрещается перекачка огнеопасных и агрессивных субстанций (например, бензина или кислоты). Также запрещается перекачка коррозионно-активных жидкостей, например, морской воды, химических растворов, щелочных жидкостей (использованное моторное масло, алкоголь и т.п.).
- Устанавливайте помпу на прочную и ровную поверхность. Наклон или переворот помпы может привести к разливу топлива.
- Работа помпы допускается только в хорошо вентилируемых помещениях, не содержащих горючих материалов. Не устанавливайте помпу на расстоянии менее 1 метра от других устройств.
- Поскольку прикосновение к горячим деталям работающей помпы может привести к тяжелым ожогам, не допускайте нахождения на рабочей площадке детей и животных.
- Тщательно изучите метод быстрой остановки помпы и работу ее управляющих элементов.



**ВНИМАНИЕ!** Не запускайте двигатель в закрытых или плохо вентилируемых помещениях, так как выхлоп двигателя содержит токсичный угарный газ (СО), который может привести к потере сознания и даже к смерти.

## ЭЛЕМЕНТЫ МОТОПОМПЫ

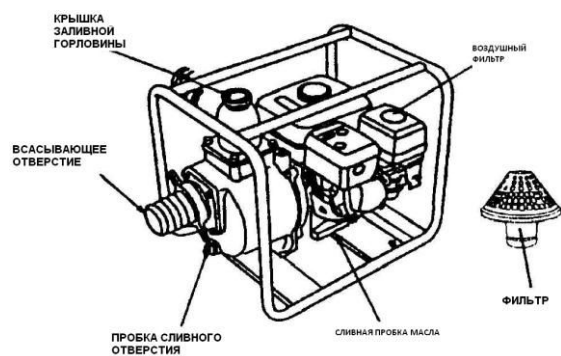
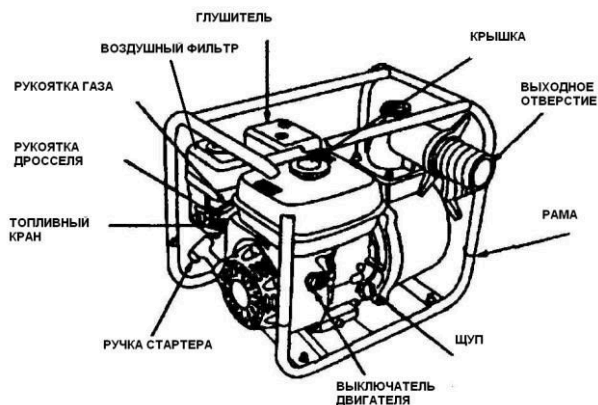

## ПОДСОЕДИНЕНИЕ ВСАСЫВАЮЩЕГО ШЛАНГА

Используйте стандартный шланг, штуцер и хомуты. Шланг не должен иметь повреждений и перегибов. В этом случае конец шланга будет находиться недалеко от поверхности воды и помпа достигнет оптимальной производительности. На конце водяного шланга должен быть установлен подходящий фильтр. Крепление осуществляется с помощью зажима, как показано на рисунке ниже.



Входной водяной шланг



Зажим



## ПРЕДУПРЕЖДЕНИЕ!

- Перед перекачкой установите фильтр на конец входного водяного шланга. Фильтр задерживает загрязнения, которые могут создать закупорку или повредить рабочее колесо.
- Обратите особое внимание на соединение шланга и зажим - исключите подсос воздуха, снижающий производительность помпы. Негерметичный входной шланг снижает производительность насоса и способность к самовсасыванию.

## ПОДСОЕДИНЕНИЕ НАПРОНОГО (ВЫХОДНОГО) ШЛАНГА

Используйте стандартный шланг, штуцер и хомуты. Лучше всего использовать короткий шланг большого диаметра. Длинный или маленького диаметра шланг увеличивает сопротивление потоку и снижает производительность помпы.

**ПРИМЕЧАНИЕ** - Прочно затягивайте хомут шланга, чтобы избежать его отсоединения под действием высокого давления.

## ПРОВЕРКА УРОВНЯ МАСЛА В ДВИГАТЕЛЕ

### ПРЕДУПРЕЖДЕНИЕ!

Качество моторного масла - один из решающих факторов, определяющих производительность и ресурс двигателя. Не используйте загрязненное масло.

Перед проверкой уровня масла убедитесь, что двигатель заглушен и стоит на земле строго вертикально.

Используйте масло для четырехтактных двигателей, соответствующее по качеству нормам API SF, SG.

Вязкость меняется в зависимости от внешней температуры, выбирайте масло подходящей вязкости для температурного режима вашего региона.

Извлеките щуп и протрите его насухо. Вставьте щуп в заливное отверстие, не вкручивая его, затем извлеките его и проверьте уровень масла. В случае недостаточного уровня масла долейте подходящее масло до верха заливного отверстия.

**ПРЕДУПРЕЖДЕНИЕ!** Работа помпы с недостаточным уровнем масла может привести к серьезным повреждениям двигателя.

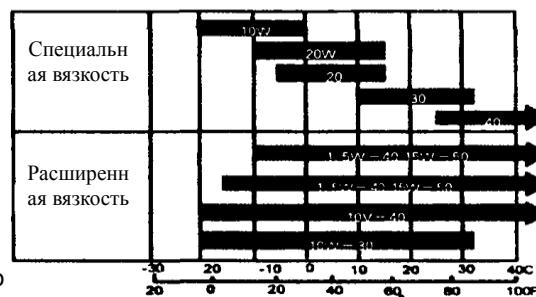

Щуп

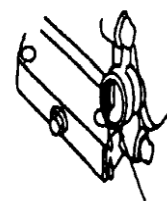

Метка верхнего уровня

## ПРОВЕРКА УРОВНЯ ТОПЛИВА

Снимите крышку топливного бака и проверьте уровень топлива. Если он недостаточен, долейте топливо.

Используйте только бензин, указанный в руководстве (неэтилированный или низкоэтилированный бензин). Марки не ниже Аи-92.



**ПРЕДУПРЕЖДЕНИЕ!** Не используйте смесь масла с бензином и загрязненный бензин. Избегайте попадания грязи, пыли и воды в топливный бак.

### ВНИМАНИЕ!

- Бензин – чрезвычайно огнеопасная, а при определенных условиях и взрывоопасная жидкость.
- Заливайте бензин только в хорошо вентилируемых помещениях при заглушенном двигателе. На месте заливки или хранения бензина не допускается курение, открытый огонь и искрообразование.
- Не допускайте пролива бензина из бака (в заливной горловине не должно быть бензина), после заправки плотно заверните крышку заливной горловины.
- При заливке не допускайте пролива бензина. Пролитый бензин и его пары могут воспламениться. В случае пролива бензина обязательно вытрите его насухо до запуска двигателя. Не вдыхайте пары бензина и не допускайте его контакта с кожей. Храните бензин вне доступа детей.

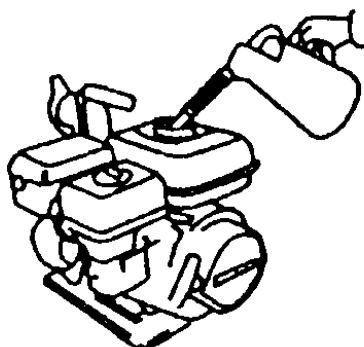

## ПРОВЕРКА ВОЗДУШНОГО ФИЛЬТРА

Отверните гайку и снимите крышку воздушного фильтра. Проверьте фильтрующий элемент, если он сильно загрязнен, очистите.

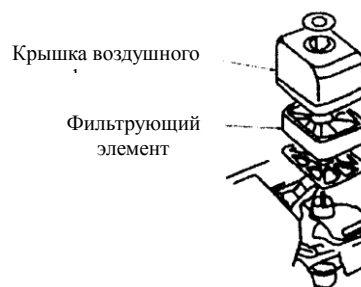

**ПРЕДУПРЕЖДЕНИЕ!** Никогда не запускайте двигатель без воздушного фильтра. В противном случае пыль, грязь и другие посторонние предметы могут быть втянуты через карбюратор, что снизит ресурс двигателя.

## ПРОВЕРКА ЗАЛИВКИ ВОДОЙ

Перед включением помпы убедитесь, что в помпе достаточно воды.

**ПРЕДУПРЕЖДЕНИЕ!** Не пытайтесь запускать двигатель без воды, так как помпа может перегреться. Если вода в помпе закончилась, остановите двигатель и залейте воду в помпу.

**Работа помпы без воды не допустима!**



## ЗАПУСК ДВИГАТЕЛЯ

1. Откройте топливный кран (положение ON - ВКЛ.)
2. Закройте дроссельную заслонку.

**ПРИМЕЧАНИЕ** - При запуске при высокой температуре воздуха или прогретого двигателя не пользуйтесь дроссельной заслонкой.

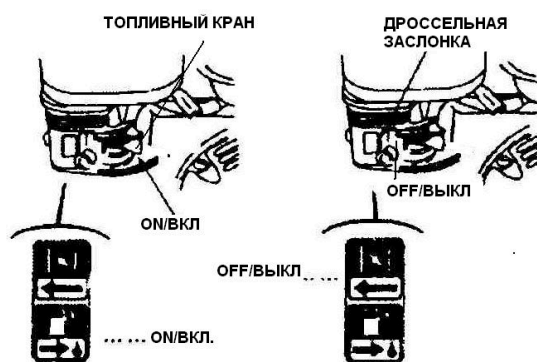

3. Переведите выключатель двигателя в положение ON (ВКЛ.).

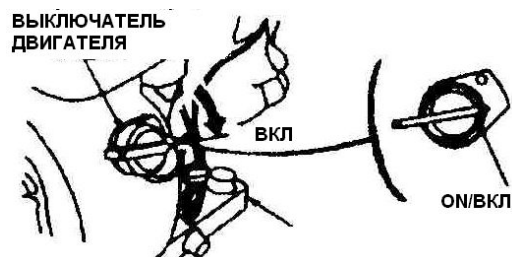

4. Слегка на 1/3 сдвиньте ручку газа влево.

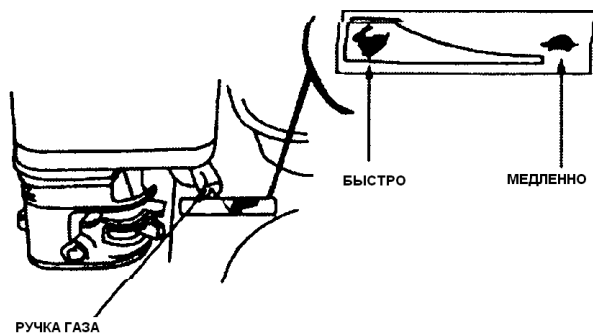

5. Плавно потяните ручку стартера и, когда почувствуете сопротивление, резко дерните ее на себя.

**ПРЕДУПРЕЖДЕНИЕ** - Отпускайте ручку плавно, не бросайте ее, чтобы избежать повреждения стартера.

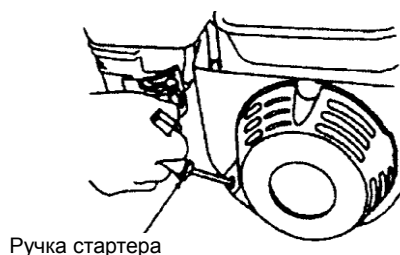

### ЗАПУСК В УСЛОВИЯХ ВЫСОКОГОРЬЯ

В условиях высокогорья стандартный карбюратор подает переобогащенную бензино-воздушную смесь, что приводит к снижению мощности двигателя и повышенному расходу топлива. Для предотвращения этого установите главный жиклер и перенастройте холостой ход с помощью регулировочного винта. Даже с правильно подобранным главным жиклером мощность двигателя будет падать на 3.5% на каждые 305 метров высоты. Без замены карбюратора "высокогорный эффект" будет более значительным.

### ПРЕДУПРЕЖДЕНИЕ

**Использование помпы на высотах, меньших, чем установлено для конкретного главного жиклера приведет к падению мощности двигателя за счет образования обедненной смеси, что может привести к перегреву и повреждению двигателя.**

### ЭКСПЛУАТАЦИЯ

1. Запустите и прогрейте двигатель, затем постепенно откройте дроссельную заслонку.

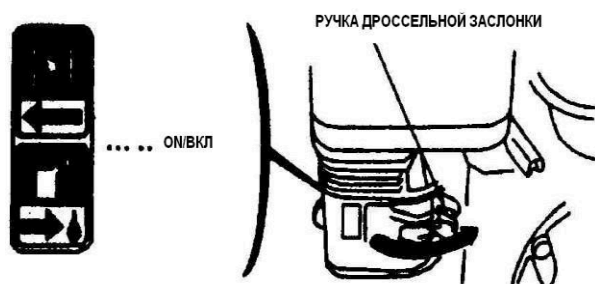

2. Установите рычагом газа желаемую скорость.



### СИСТЕМА ЗАЩИТНОГО ОТКЛЮЧЕНИЯ ДВИГАТЕЛЯ ПРИ НЕДОСТАТОЧНОМ УРОВНЕ МАСЛА (ЕСЛИ УСТАНОВЛЕНА)

Данная система защитного отключения двигателя предназначена для защиты двигателя от повреждения при недостаточном количестве масла в картере. Система автоматически выключит двигатель, прежде чем уровень масла опустится ниже безопасного значения. При этом выключатель двигателя останется во включенном состоянии

**ВНИМАНИЕ!** Если двигатель не запускается или остановился, в первую очередь проверьте уровень масла в двигателе.

### ОСТАНОВКА ДВИГАТЕЛЯ

1. Сдвиньте рукоятку газа вправо до упора.
2. Переведите выключатель двигателя в положение OFF/ВЫКЛ



3. Закройте топливный кран, переместив его в положение OFF/ ВЫКЛ.

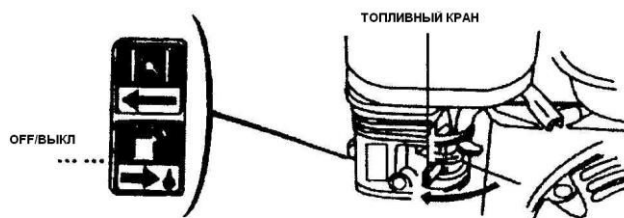

**ПРИМЕЧАНИЕ** - В случае необходимости аварийной остановки двигателя, переведите выключатель двигателя в положение OFF/(ВЫКЛ).

## ТЕХНИЧЕСКОЕ ОБСЛУЖИВАНИЕ

Для поддержания оптимальной производительности насоса необходимо регулярно проводить проверку и регулировку. Регулярное обслуживание заметно продлевает срок службы помпы. Расписание обслуживания, приведенное ниже содержит информацию о необходимой частоте и содержании обслуживания.



### ВНИМАНИЕ!

Перед обслуживанием заглушите двигатель. При проведении работ на включенном двигателе убедитесь, что помещение хорошо вентилируется. Выхлоп двигателя содержит токсичный угарный газ (СО), который может привести к потере сознания и даже к смерти.

Позиция		Что наступит раньше				
		Перед каждым включением	Каждый месяц или через 20 моточасов	Каждые три месяца или через 50 моточасов	Каждые шесть месяцев или через 100 моточасов	Каждый год или через 300 моточасов
Моторное масло	Проверка уровня	○				
	Замена		○		○	
Воздушный фильтр	Проверка	○				
	Чистка			○(1)		
Свечи зажигания (проверка, чистка, регулировка)					○	
Регулировка зазора клапана						○(2)
Искровой разрядник (опция)					○	
Топливный шланг		Замена каждые два года				
Проверка рабочего колеса						○(2)
Топливный бак и фильтр						○(2)
Проверка впускного клапана насоса						○(2)

### ПРИМЕЧАНИЕ:

(1) - При использовании мотопомпы в сильно запыленной атмосфере, работы следует проводить чаще.

(2) - Должен проводиться в авторизованном сервисном центре, кроме случаев наличия необходимого инструмента и квалифицированного персонала.

## ЗАМЕНА МАСЛА В ДВИГАТЕЛЕ

Чтобы слить масло быстро, необходимо прогреть двигатель.

1. Извлеките щуп и сливную пробку, слейте масло.
2. Установите пробку и затяните ее.
3. Залейте необходимое количество подходящего масла до верхней метки.

Объем масла: 0.6 л.

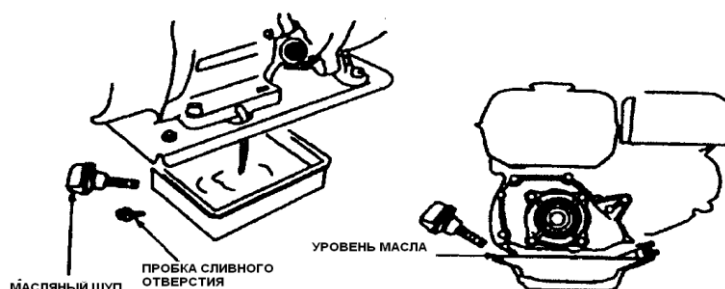

Если масло попало на кожу, смойте его чистой водой с мылом.



**ПРИМЕЧАНИЕ:** Утилизируйте отработанное масло в соответствии с применимыми нормами защиты окружающей среды. Наиболее оптимальным является слив масла в герметичный контейнер и отправка на утилизационную станцию. Избегайте разлива масла.

## ОБСЛУЖИВАНИЕ ВОЗДУШНОГО ФИЛЬТРА

Загрязненный воздушный фильтр снижает поток воздуха через карбюратор. Чтобы избежать проблем с карбюратором регулярно очищайте фильтр. При использовании в сильно запыленной атмосфере очистку следует проводить более часто.



### ВНИМАНИЕ!

Не очищайте фильтр бензином или растворителем с низкой температурой воспламенения, поскольку они могут воспламениться или даже взорваться в некоторых условиях.

## ПРЕДУПРЕЖДЕНИЕ

Никогда не включайте помпу без воздушного фильтра. В этом случае пыль и грязь засасываются в двигатель, что приводит к повышенному его износу.

1. Отверните гайку, снимите крышку фильтра и фильтрующий элемент.
2. Помойте поропластовый фильтрующий элемент водой с мылом затем высушите его.
3. Промочите фильтрующий элемент чистым моторным маслом, затем выдавите лишнее.
4. Установите снятые части на место.

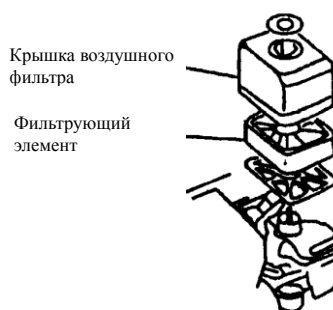

## ОБСЛУЖИВАНИЕ СВЕЧЕЙ ЗАЖИГАНИЯ

Для поддержания двигателя в хорошем состоянии необходим правильный зазор в свечах и отсутствие на них углеродных отложений (нагара).

1. Снимите колпачок свечи.

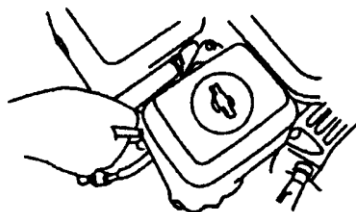

**ВНИМАНИЕ!** При работе двигателя глушитель очень горячий, соблюдайте осторожность, избегайте ожогов.

2. Визуально проверьте свечу зажигания. Если присутствуют явные признаки износа или прокладка имеет трещины, замените на новую. Перед установкой свечи очистите ее стальной щеткой.
3. Замерьте зазор в свече щупом и при необходимости выставьте правильный, изгибая электрод. Зазор должен составлять 0,7 – 0,8 мм.

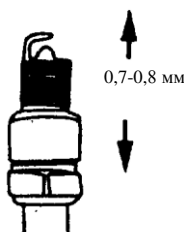

4. Вверните свечу свечным ключом, чтобы не повредить резьбу.

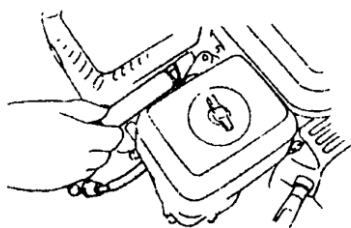

**ПРЕДУПРЕЖДЕНИЕ!** Надежно затягивайте свечу, в противном случае она может перегреться и повредить двигатель. Не используйте свечи с несоответствующим калильным числом.

## ТРАНСПОРТИРОВКА И ХРАНЕНИЕ



**ВНИМАНИЕ!** Перед транспортировкой и хранением, во избежание ожогов и опасности возгорания дайте двигателю помпы остыть.

Транспортируйте помпу с перекрытым топливным краном и держите ее в горизонтальном положении, чтобы предотвратить пролив топлива. Пролитый бензин и его пары могут воспламениться.

1. Убедитесь, что место хранения помпы сухое и чистое.
2. Очистите помпу изнутри. Если помпа использовалась для перекачки воды с песком, илом или твердыми частицами, внутри могут остаться отложения. Перед хранением прокачайте помпу чистой водой, в противном случае возможно повреждение рабочего колеса. После промывки отверните сливную пробку, тщательно слейте воду, затем вверните пробку.
3. Слейте бензин:
  - а. При закрытом топливном кране, отвинтите винт сливного отверстия поплавковой камеры карбюратора и слейте бензин из карбюратора.
  - б. Откройте топливный кран и слейте бензин из топливного бака.
  - в. Завинтите винт сливного отверстия поплавковой камеры карбюратора.



4. Выверните свечу зажигания и влейте около столовой ложки чистого моторного масла в цилиндр. Несколько раз проверните двигатель для распределения масла и вверните свечу.
5. Потяните за ручку стартера пока не почувствуете сопротивление, затем продолжайте тянуть пока зарубка на шкиве стартера не выровняется с отверстием на стартере. В таком положении впускные и выпускные клапана закрыты, что предотвращает двигатель от внутренней коррозии.

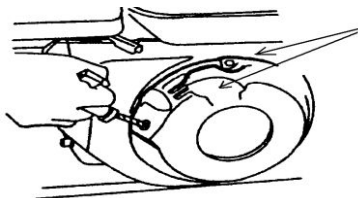

6. Накройте помпу для защиты от пыли.

## УСТРАНЕНИЕ НЕИСПРАВНОСТЕЙ

### Двигатель не запускается.

Проверьте следующее:

1. Наличие топлива.
2. Наличие масла в картере.
3. Открыт ли топливный кран?
4. Попадает ли топливо в карбюратор? Если топливный кран открыт, для проверки поступления бензина в карбюратор, отверните сливной винт поплавковой камеры внизу карбюратора.



**ВНИМАНИЕ!** В случае пролива топлива вытрите его насухо перед проверкой свечей и запуском двигателя, в противном случае пролитое топливо может воспламениться.

5. Выключатель двигателя в положении (ОН/ ВКЛ.)
6. Есть ли искра на свече зажигания:
  - а. Снимите колпачок свечи. Очистите грязь, скопившуюся вокруг свечи, и снимите свечу.
  - б. Вставьте свечу в колпачок.
  - в. Переверните выключатель двигателя в положение ОН (ВКЛ.).
  - г. Заземлите электрод, прижав его к двигателю, потяните стартер и проверьте, есть ли искра.
  - д. Если искра есть, попробуйте запустить двигатель, как описано в соответствующем разделе.

Если двигатель не запускается, свяжитесь с авторизованным сервисным центром для получения помощи.

### Помпа не качает

Проверьте следующее:

1. Наличие воды в насосе.
2. Не засорен ли фильтр?
3. Надежность затяжки хомута шланга.
4. Не поврежден ли шланг?
5. Не слишком ли велика высота всасывания?

Если это не помогло, свяжитесь с авторизованным сервисным центром для получения помощи.

## ГАРАНТИЙНЫЕ ОБЯЗАТЕЛЬСТВА

Изготовитель гарантирует соответствие бензиновых мотопомп требованиям технических условий при соблюдении потребителем условий эксплуатации.

Гарантийный срок эксплуатации устанавливается в течение одного года с момента продажи, но не более 1,5 лет с момента изготовления.

Условия гарантийного обслуживания указаны в гарантийном талоне, прилагаемом к изделию.